

Varenummer: 203502702650NI

Beskrivelse: E+G Udligningsenhed GN 350.2-70-26-50-NI

## Mål

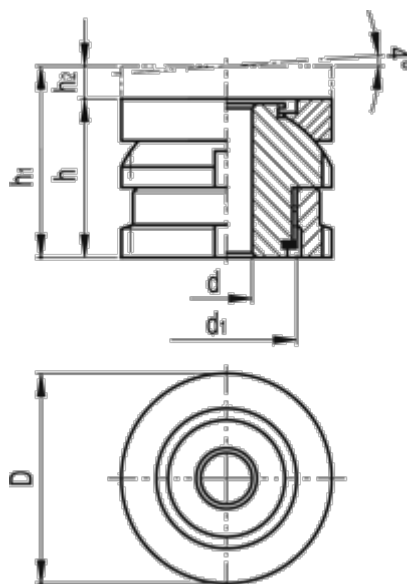

C-skruenøgle DIN 1810 = A68-75	
d	= 26
D	= 70
d1	= M50x1.5
For skrue	= M24
h	= 50
h1	= 60
h2	= 10

Max. statisk belastning (kN)	= 225
Statisk forbelastning (kN)	= 97.3
Vægt (g)	= 940